

HET WEL EN WEE VAN DE FAMILIE WILLEMSTEIN + AANVERWANTE

GENAAMD:

'T FILISTEINTJE



'T FILISTEINTJE

Redactie: Francien Kokkelink/Ineke van der Lee
Layout: Gerda de Visser/Jan Kokkelink

Hallo allemaal,

Hier zijn we dan weer met alweer de vierde uitgave van ons *Filisteintje*. Deze keer helaas zonder de medewerking van Ineke, die door ziekte (gezonde ziekte) geveld was. Ineke van harte beterschap maar uiteraard ook van harte gefeliciteerd met het heuglijke feit dat jullie vader en moeder worden. Wij hopen dat je bij de volgende uitgave van onze krant weer aanwezig kunt zijn. Je mag best met z'n tweeën komen hoor, des te meer zielen des te meer vreugd.

Maar we hebben nog meer nieuws over ons redactieteam.

De goede lezers onder jullie hebben natuurlijk allang gezien dat de "kop" wederom is uitgebreid met, nu dan eindelijk, een mannelijk persoon. Jan is namelijk degene die het technische gedeelte van ons krantje doet en Jan wij moeten zeggen, ga zo door want wij vonden dat het er keurig verzorgd uit zag.

Maar ach, hoe triest, Jan kan helaas maar een keer vermeld worden in de "kop", want zijn materiaal om deze krant zo mooi te maken heeft de geest gegeven.

Jullie snappen het waarschijnlijk al, HET KOPIEERAPPARAAT IS KAPOT en wij zitten dan ook lelijk met onze handen in het haar. TRIEST TRIEST. Maar wij hopen op volledige medewerking, van alle kanten, om het volgende krantje toch weer uit te kunnen brengen.

Hebben jullie hem trouwens met veel plezier gelezen de vorige keer? Wat was hij dik hè. Het laatste familie nieuws was erg in trek.

Misschien kunnen jullie je het nog herinneren, de bruiloft van Wim en Miriam. Nadat Francien de krant had rond gedeeld kregen de obers het ineens een stuk rustiger omdat iedereen zeer verdiept was in de dikke roddel uitgave. Maar nadat iedereen weer op de hoogte was van alle dingen kun je je wel voorstellen dat er twee keer zoveel gekletst werd en daardoor de droge kelen sneller gesmeerd moesten worden.

Ook deze keer zijn we er weer in geslaagd voldoende leesvoer te verzamelen.

Wij werden "verrast" met een verslag van Miriam over de trouwdag en Janet, Francis en Tonny hebben ook goed hun best gedaan door een vakantie verslag in te leveren van de leuke tijd die ze gehad hebben in Het Beloofde Land.

De jongeren onder ons zijn trouwens goed op dreef, want ook Willem en Chris leverden hun deel aan de krant.

HOE ZIT HET NU MET DE OUDE GARDE?????

Ook hebben wij DEJOURNALIST van onze krant op pad gestuurd om te kijken of zij ook iemand kan interviewen. En wij zijn blij dat dit gelukt is, zodat zij dit in de toekomst wel meer zal gaan doen. Dus mensen, U bent gewaarschuwd, zij kan ook plotsklaps bij U voor de deur staan.

Wat betreft het Familieweekend hebben we ook nog wat uitgebreidere informatie, wat jullie verderop in deze krant zullen tegenkomen.

De ingezonden tekening van deze krant is van Nel Bestebreurtje, bij de meeste wel bekend als maandelijks gast van Francien. Voor degene die haar niet kennen, Nel is een mongoloïde vrouw van 36 jaar en komt iedere maand bij Francien haar haar laten knippen en kiest dan het menu voor die dag uit.

Dus jullie zien wel dat er weer voldoende is binnengesleept en van alles wat.

Wij wensen jullie wederom veel leesplezier, prettige kerstdagen en tot volgend jaar.

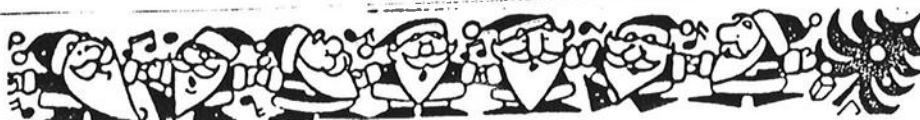

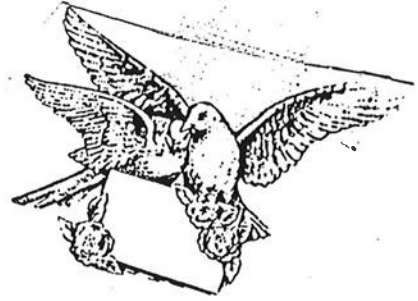

DE VERJAARDAG KALENDER

NOVEMBER

1 Matthijs Willemstein
 11 Francis Elzerman /
 Janet Elzerman
 17 Jan Kokkelink
 19 Nadia Willemstein
 30 Nel van Bennekom

DECEMBER

3 Linda den Hollander
 12 Tonny Elzerman
 17 Olga Willemstein
 23 Gerrit Willemstein
 24 Corry Elzerman
 26 William Willemstein
 27 Dick Willemstein
 30 Cees Willemstein
 31 Kim van Summeren

JANUARI

5 Rutger Konijnenburg
 12 Willem Willemstein
 15 Bep Willemstein
 22 Wim-Danny Willemstein
 28 Tanja Kokkelink
 30 Connie Konijnenburg
 31 Willem B. Willemstein
 31 Miriam Willemstein

FEBRUARI

7 Willeke Willemstein
 9 Henry van Driel
 20 Jan van Summeren
 26 Liliane Willemstein
 27 Jacco Willemstein

TROUWDATA

10 December	Wim en Monze Willemstein	(12 jaar getrouwd)
24 December	Bas en Connie Konijnenburg	(17 jaar getrouwd)
15 Januari	Simon en Afke den Hollander	(5 jaar getrouwd)
15 Februari	Jaap en Ria Willemstein	(26 jaar getrouwd)
18 Februari	Dick en Gerda de Visser	(11 jaar getrouwd)

ADRESWIJZIGINGEN

Simon en Afke
 den Hollander

42824 Napo, 401 MB Parera
 3509 VP Utrecht



Hoi,

Een kort vakantieverslag van 14 dagen Het Beloofde Land.

Op zaterdag 7 augustus zijn wij (ma, Janet, Francis, Tonny en de hond) in onze sjees + vouwwagen (van Ome Jan en Tante Francien) richting Voorthuizen gegaan. Tante Francien had heel de bus vol met bijna al onze spullen, behalve de koelkast is thuis gebleven. We hebben onze magen nog even vol gegeten bij Tante Francien en toen gingen we. We reden er ongeveer een uur over (want we konden niet zo hard) en toen kregen we Voorthuizen in beeld, maar ook de donkere wolken kwamen dichterbij. Eindelijk aangekomen toen kon het feest beginnen want de vouwwagen moest nog op. Ma zei, dat hebben we zo gedaan, maar dat ging mooi niet door. We hebben er met ons vijfjes en andere mensen die ook meehielpen twee uur over gedaan. Hè, hè daar stond die dan en toen moest de bus nog leeg met de spullen van thuis. Toen dat gedaan was is Tante Francien naar huis gegaan en hebben wij wat gegeten.

De volgende dag kwamen Ome Jan en Tante Truus + Francisca op bezoek, en ja hoor, ze brachten het slechte weer mee en het bleef dus de hele dag regenen. Daarom mocht wel 's-avonds de kachel aan die moeder van huis had meegenomen.

Maandagochtend gingen we eerst naar de club toe. En ja hoor, wie zaten daar koffie te drinken??, de familie Flinstone (die mensen leken erg op Wilma en Fred Flinstone).

Er was bijna de hele week club alleen niet op vrijdag want donderdag avond hadden we een dropping. Wist U trouwens dat Tonny zo'n lief jongetje is. Hij liep de hele tijd hand in hand met de begeleider (lief hè). We waren met de dropping ook helemaal verkeerd gelopen. We waren 1½ uur lopen van de Camping vandaan. Toen hebben we de Camping gebeld en we zijn opgehaald met de auto. Het was toen ongeveer 2 uur 's-nachts. Ma was toen nog wakker, ze was de hond aan het uitlaten, en gelukkig was de patatkraam nog open, dus we hebben ons nog volgepropt en zijn toen naar bed gegaan.

VAKANTIE VERSLAG UIT HET BELOOFDE LAND

-2-

Op zondag was het erg stil op de Camping maar met ons natuurlijk niet, en de hond niet te vergeten.

De tweede week hadden Francis en ik ruzie om een jongen, Tim genaamd. Francis had de eerste week ook al met een jongen verkeerend gehad, Rob genaamd. Ze heeft het 2 dagen uitgehouden. Lang hè. en toen dacht ze "Hé, Tim lijkt me ook wel leuk en dat dacht ik dus ook. En toen ging Tim kiezen tussen ons (verschrikkelijk hè om een tweeling te zijn). Eerst zij hij Francis, maar Francis vond hem eigenlijk helemaal niet leuk en toen werd ik het, Wat een geluk. (Het is inmiddels ook al uit).

Ma heeft daar ook een vouwwagen gekocht, het is precies dezelfde als die van Ome Jan en Tante Francien, toevallig hè.

En toen was het weer tijd om naar Barendrecht te gaan, dat was op vrijdagavond. Maar we konden niet weg omdat iedereen om de auto stond om gedag te zeggen en er zat een jongen van wel 100 kilo op de voorkant van de auto, maar uiteindelijk konden we weg richting huis.

We willen Ome Jan en Tante Francien alsnog bedanken voor het gebruik van de vouwwagen.

Groetjes van Janet, Francis en Tonny Elzerman

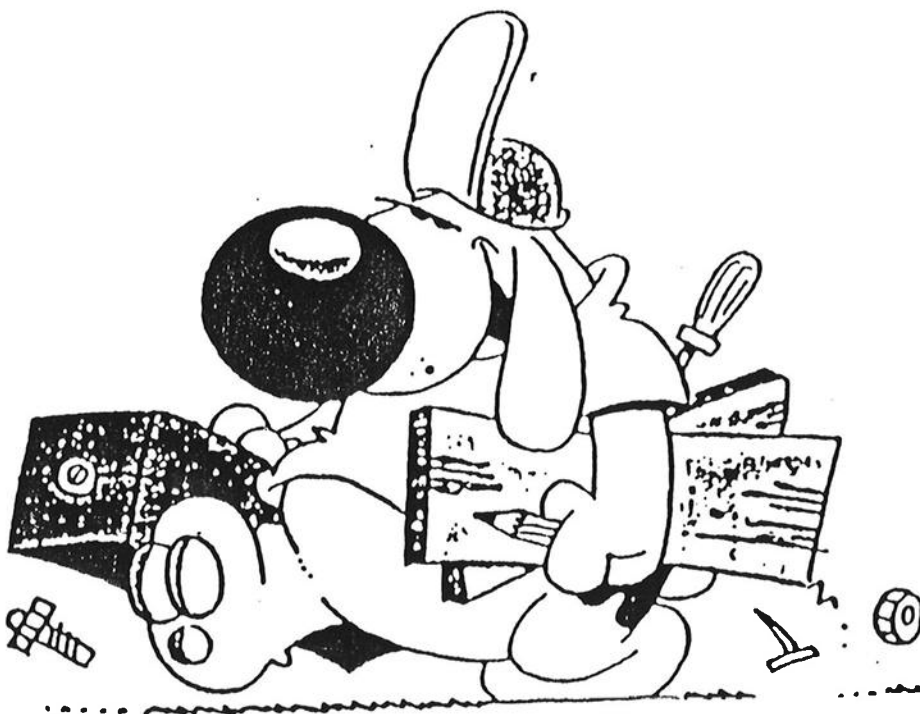

Vakantiepark "MIGGELENBERG"
Hoenderloo. Telefoon 05768 - 1251



JOSPE PRINT Postbus 205 3880 AE VELP 085 - 59 63 60

Wij wensen iedereen de
Hartelyke groeten van
Ons vakantie adres
Dicht met de natuur en de
Hondjes
Overdag + 10

Charmel Reclame (Stilletoer)je
De Luchter
Voorbestraatweg 112
Breda
2991 XB

693

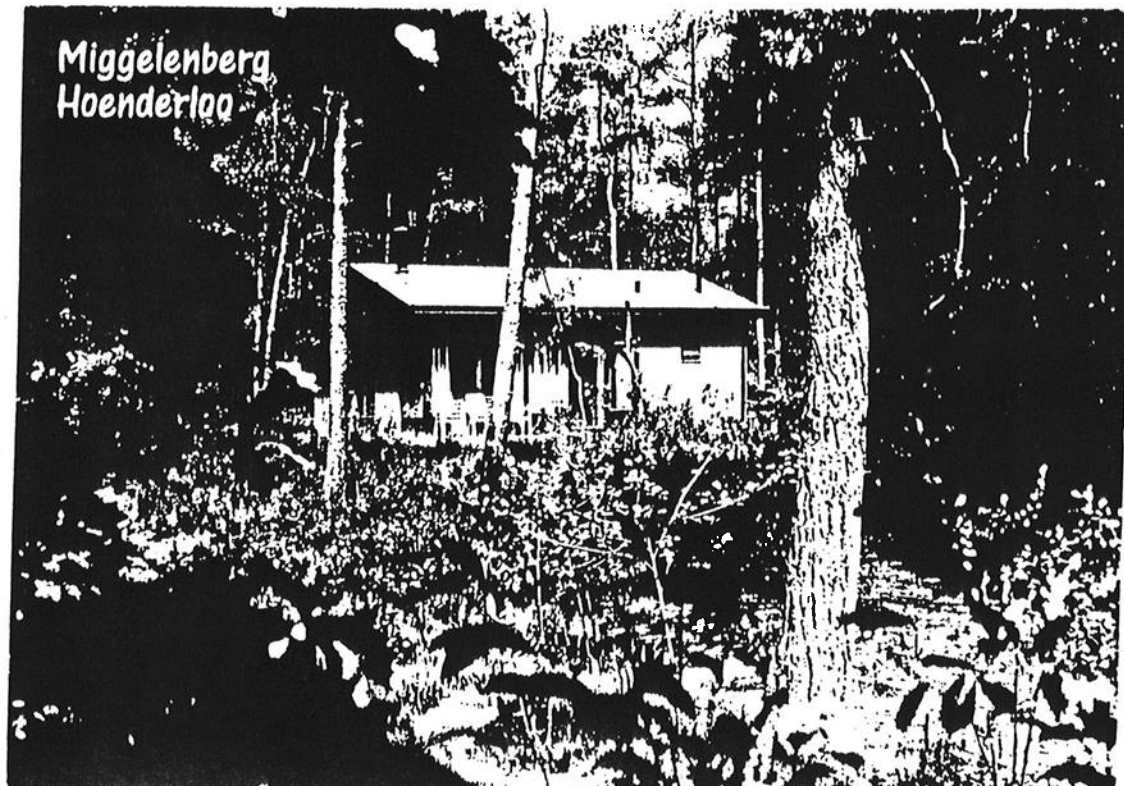

3.9.93



Toen Tante Francien mij vroeg een stukje te schrijven over onze trouwdag kon ik natuurlijk niet weigeren. Voor degene die het vergeten zijn, de bewuste dag was 3.9.93 (en vice-versa). Dit is een leukigheidje.

De dag zelf; onvergetelijk.

Ik zal proberen het kort te houden, wie een ongekuiste versie wil horen moet maar eens langs komen.

Na een jaar van voorbereiden, wij wilden er voor iedereen een echt geslaagde dag van maken, was het bijna zover. Wim sliep aan de Middeldijk en twee vriendinnen bij mij. Ik had een heel gezellige avond en Wim ook. Hij zat in de kroeg, tot grote spijt van z'n moeder.

's-Ochtends werd ik om half zeven gewekt door de regen. Het goot. Raar genoeg bleef ik kalm, ik wist dat er niets aan te veranderen was. Na kapper, schoonheidsspecialiste en weer kapper was ik een prinsesje geworden. Mijn bruidsmeisjes elfjes. De jurkjes heeft mijn zus Marleen gemaakt. Astrid & Diana gaven hun goedkeuring. Nadat ik in mijn jurk geholpen was waren de ooooooh's en aaaa-aah's niet van de lucht. Restte er niets anders dan te wachten en dat duurde extra, extra, extra lang. Toen werd ik dus wel zenuwachtig. Plotsklaps hoorden wij een luid geronkel dat steeds luider werd. Een kwartier te laat kwam Wim aangescheurd in zijn Ferrari. Bloss op zijn wangen en verschrikkelijk mooi in het pak belde hij aan. Ik geloof wel dat hij mij ook mooi vond. Ik kreeg een zoen en mijn boeket (dat ik verschrikkelijk mooi vond) en we moesten gelijk weer weg om foto's te maken.

Wonder boven wonder was het droog. De zon brak zelfs door. De eerste foto's zijn aan de Middeldijk gemaakt. De tuin was extra mooi gemaakt door de tuinman en mijn schoonmoeder. Wat was dit leuk. Had van mij heel de dag mogen duren. Na de tuin gingen we de polder in richting Zwijndrecht. Er stond een straf windje. Dit gaf een extra leuk effect. Eindeloos uitzicht, donkere wolken, wind in de rokken. Gaaf dus. Maar aan al het leuke komt een eind en het echte werk moest nog gebeuren.

Eerst weer terug naar de Middeldijk de gasten ophalen. Zij zaten intussen aan de koffie en een broodje.

*Feest
varkens*

Flitsend

MET PLEZIER

3.9.93

-2-

Nu kwam het moeilijkste gedeelte. De mooiste gebeurtenissen; het gemeentehuis en zeker de kerk waren zo emotioneel voor ons dat dit heel moeilijk te beschrijven is. Het was heel fijn, we zijn blij dat we ook voor de kerk gekozen hebben. Het is iets wat we nooit zullen vergeten. Ik ben heel trots dat ik Mevr. Willemstein ben en we hopen heel gelukkig te worden.

Tijdens het eten waren we nog wat beduusd, maar het feest maakte ons snel genoeg wakker. Wat hebben we genoten van alle aandacht, alle mensen, alle wensen en cadeaus. Het was te gek.

Thuis gekomen werden we ook nog blij verrast. Onze vrienden hadden ons vast een "witte kerst" bezorgd. Duizenden millimeter kleine papiersnippers, een kerst-CD die door de luidspeakers schalde, slingers, ballen, kaarsen, noem het maar op, iedere kamer in het huis. Jippie, we komen ze nog steeds tegen die snippertjes. Maar dat doet mij weer denken aan 3.9.93. Wat een dag, om nooit te vergeten.

Miriam Willemstein

Bliss
OUTFIT!



O P R O E P

O P R O E P

WIE HELPT ONS?

ONS KOPIEERAPPARAAT IS NIET MEER

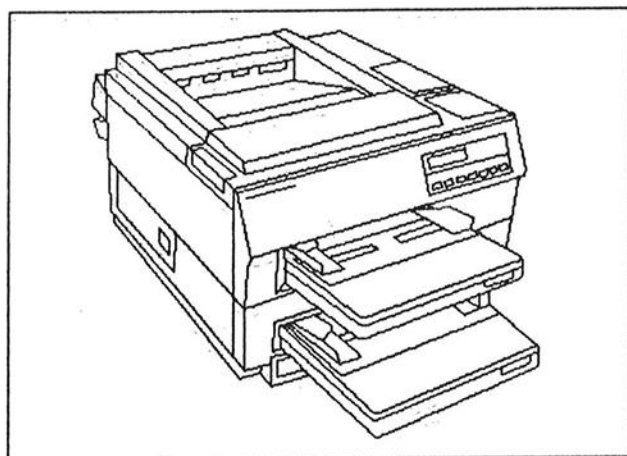

WIE HELPT ONS?

EEN NIEUWE????

EEN TWEEDE HANDSE????

IN BRUIKLEEN????

ALLE HULP IS WELKOM

WIE HELPT ONS?

O P R O E P

O P R O E P

HET FAMILIE WEEKEND

Zoals wij in het vorige *Filisteintje* al gemeld hadden zouden wij met wat uitgebreidere informatie komen betreffende onze bestemming voor het Pinksterweekend van 1994.

We hadden reeds gemeld dat het in Campingsfeer zou zijn. We hebben namelijk het groepsverblijf op de Beekse Bergen gehuurd. De bevestiging en wat verdere informatie omtrent dit groepsverblijf hiervan sluiten we bij in dit *Filisteintje*, zodat jullie zelf kunnen lezen wat het allemaal inhoudt.

Wel willen wij jullie nog vragen om wat ideeën te verzamelen voor de invulling van de dagen, zodat niet alles bij de commissie vandaan hoeft te komen.

Wij wachten met spanning op jullie fantastische ideeën.

De groetjes.

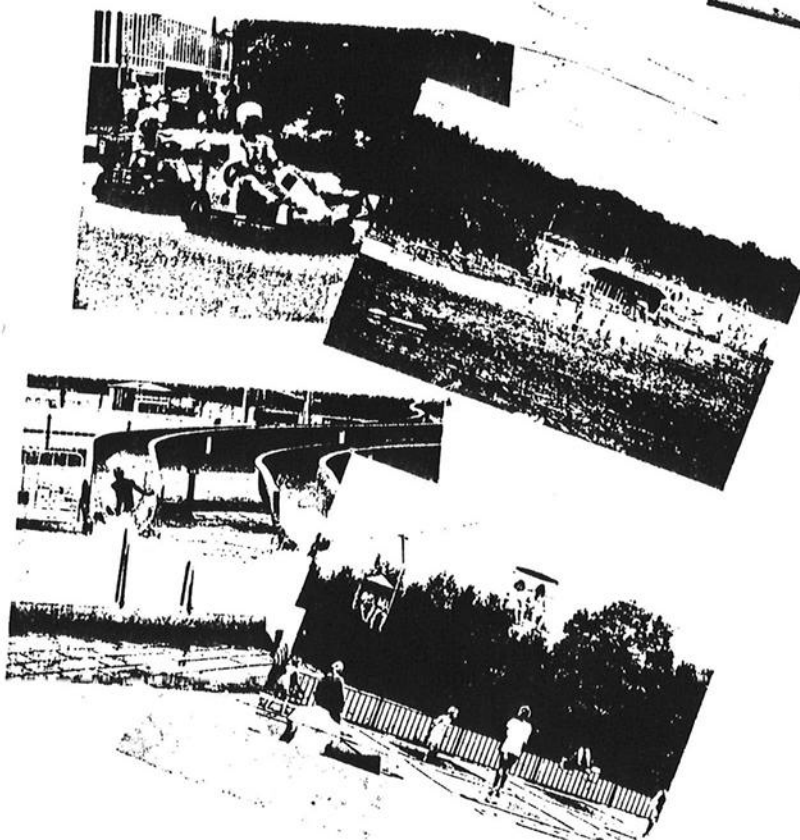



Fam. J. Kokkelink
Dordsestraatweg 112
2991 XB Barendrecht

, 29-11-93

Overeenkomst nummer: 94 1478f

Vriendelijk dank voor uw reservering, die wij als volgt vastlegden.

* Groepsverblijf groepsverblijf 36

Aankomst vrijdag 20-05-94 na 15.00 uur
Vertrek maandag 23-05-94 voor 10.00 uur

De huursom bedraagt:

Totaal basisprijs		HFL	1061.25
Annuleringsfonds		HFL	42.45
Reserveringskosten		HFL	15.00
Toeristenbelasting	25 x 3 x 0.85 =	HFL	63.75
Totale huursom		HFL	1182.45
Alsnog door u te betalen		HFL	1182.45

Uw betaling zien wij gaarne tegemoet overeenkomstig onderstaande termijnen. Voor uw betaling per bank/giro, kunt u gebruik maken van bijgevoegde acceptgiroformulieren.

Een termijn te betalen voor 13-12-93 groot HFL 591.00
Een termijn te betalen voor 08-04-94 groot HFL 591.45
Verblijft u tussen 30 april en 4 september 1994 op ons park dan is een recente pasfoto per persoon nodig voor toegang strandpark. Reserveren voor 1995 kunt u vanaf 1 juni 1994.

Bij het aanvaarden van deze nota verklaart u zich akkoord met de Recronvoorwaarden Landrecreatie en de huisregels van Hilvarenberg. In 1994 zijn de bung.81 t/m 120 voorzien van telefoon. U betaalt een vast bedrag en een voorschot gesprekskosten. Verrekening bij vertrek.

Wij wensen u alvast een prettig verblijf toe.
Met vriendelijke groet, Vrijetijdspark Hilvarenberg.

11:43

SAMEN OP STAP NAAR
DE GEZELLIGSTE DAGJES UIT
IN NEDERLAND!

1993



AUTOTRON
SAFARIPARK
STRAND & SPEELLAND

LIBÉMA

REIS/VAKANTIEVERSLAG VAN CHRIS

We kwamen aan op de Camping Playa Montroig en we gingen voor plaatjes kijken voor de tent. Opeens zagen we Marcel die we 2 jaar geleden ook al hadden gezien op Camping Carabas (Marcel komt uit Duitsland).

We gingen er telkens mee naar het zwembad en 's-avonds mee naar de Disco.

Sander en Chris waren twee andere vrienden waar we mee speelden op de Camping - en weten jullie waar we Sander van kenden?? - van het Voetbalkamp in Zeist - wie had ooit gedacht dat we die in Spanje tegen zouden komen.

We hopen dat we volgend jaar weer op voetbalkamp mogen - Sander gaat in ieder geval ook (heeft hij gezegd) en misschien zien we elkaar dan allemaal weer op Playa Montroig.

Groetjes Chris.

VOETBALLESSEN VAN WILLEM

In de 2e Familiekraant stond dat ik van E7 naar D7 zou gaan, nou dat is dus niet zo. Ik ben van E7 naar de D-selectie gegaan, naar D2.

In het begin moesten we wel wennen aan het veld en aan elkaar maar daarna ging het steeds beter. In de competitie stonden we een tijdje eerste maar daarna ging het weer steeds slechter.

We verloren 3 wedstrijden achter elkaar: Spijkenisse 3-2, Slikkerveen 2-1 en tegen CFF ook met 2-1 verloren.

Nu is de competitie afgelopen en zijn we 3e geworden in plaats van 1e en is Slikkerveen kampioen geworden.

Ook wil ik nog even zeggen dat ik beter kan voetballen dan Chris ook al zegt m'n vader van niet.

Groetjes Willem.

More power

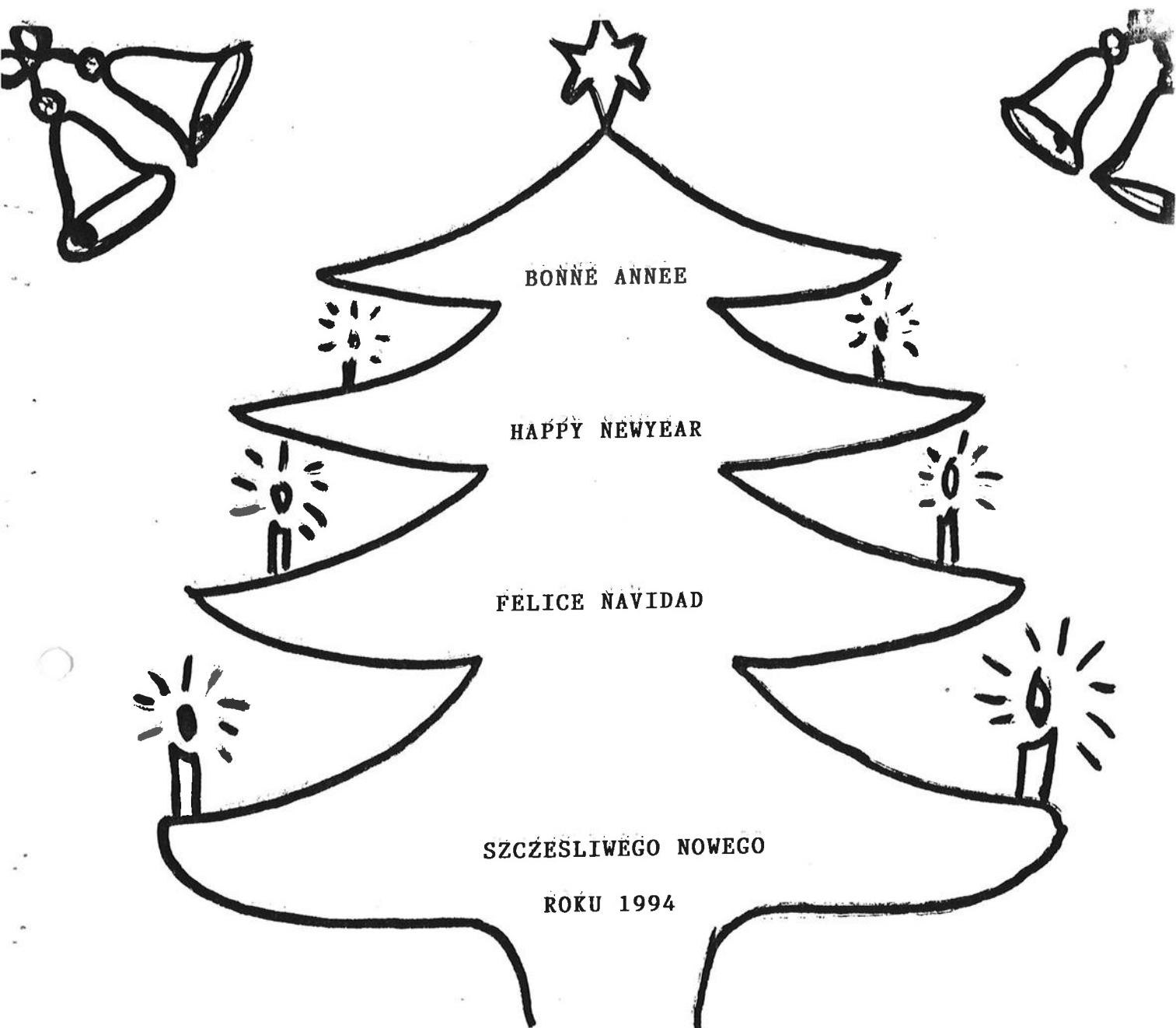

G E L U K K I G N I E U W J A A R

DAT HOPEN WE ELKAAR WEER TE MOGEN WENSEN OP ZATERDAG

1 JANUARI 1994 V.A. 14.00 UUR IN DE "HOEKSTEEN"

RIJKSSTRAATWEG 45 TE RIJSOORD - ACHTER DE NED. HERV.

KERK.

WE NODIGEN Iedereen HEEL HARTELIJK UIT VOOR DEZE "TRADITIE" MIDDAG.

TOT ZIENS OP 1 JANUARI

JANNY , META EN MARIJKE.

DE WIST U DAT RUBRIEK



Wist U dat:

Er in de familie een aspirant kickbokster aanwezig is. Kim veegt namelijk op feestjes met de andere kinderen de vloer aan, wie zou dat verwachten achter zo'n lief gezichtje. Kim toch.



Wist U dat:

Tijdens het kijken van het Nederlands elftal en na een drietal advocaatjes de "oude Jan" zich weer aandiende. De praat die er toch weer uitkwam??? Wat vroeger niet naar beneden was te krijgen zit nu vaak dubbel. RARARARARARARARARA.

Wist U dat:

Henry en Carla ook wel eens mee willen maken hoe het is om in de winter aan het strand te liggen. Zij gaan namelijk de periode voor kerst op Tenerife doorbrengen, samen met Mike. Jongens wij wensen jullie een fijne vakantie.



Wist U dat:

Jolanda pallets timmert. Zo zie je maar Jolanda, iedereen moet toch onderaan beginnen.

Wist U dat:

Dick en Gerda een nieuwe kast gekocht hebben. Dit was wel uit noodzaak. Zij hadden namelijk een nieuwe televisie gekocht maar deze paste helaas niet in de kast. Dus je raadt het al, er moest een nieuwe kast komen. Dus mensen LET OP BIJ AANSCHAF VAN EEN NIEUWE TV, MEET EERST DE KAST OP!!!!!!!!!!!!

Wist U dat:

Als mensen getrouwd zijn ze dan toch opeens andere dingen gaan doen. Wim, die toch al een tijdje in een Mercedes rond reed, besepte nu pas dat een Mercedes eigenlijk bij "oude l.l.l.n" hoort. Daarom heeft hij maar een nieuwe Patrol gekocht.



DE WIST U DAT RUBRIEK

Wist U dat:



Dick nog meer sporten sponsort als alleen de Voetbalvereniging. Tijdens een TV-uitzending van Autorally verscheen er ineens een Ford Escort in beeld met op de motorkap een grote reclame van Wihamij B.V.

Wanneer zou hij zelf op TV komen???
Zou hij jaloers zijn op Francien???

Wist U dat:



Jannie nog steeds in dienst is bij de Sinterklaas. Jaren geleden besloot zij hiermee te stoppen maar als de Sinterklaastijd zich aandiende kon zij het toch weer niet laten hem wat hulp te bieden. Ook dit jaar is zij weer regelmatig in diverse steden gezien om Sinterklaas inkopen te doen. Zou de Sint zo'n goed salaris betalen??

Wist U dat:



Nel Bennekom en Wim Danny Willemstein ca. half december gezinsuitbreiding krijgen. Jongens van harte gefeliciteerd, maar hebben jullie er trouwens wel over nagedacht dat jullie ouders dan ook opa en oma worden??

Wist U dat:



Mike van Driel later een grandioze monteur zal worden. Bij de reparaties van motoren is hij namelijk altijd aanwezig en helpt dan zijn vader. Of het nou helpen is zijn we nog niet helemaal uit. Wat Henry uit de motor haalt gooit Mike er namelijk stiekem weer in terug. Dat was wel zoeken hè Henry, die 17 boutjes vissen uit het motorblok.

Wist U dat:

Liliane in de nachtdienst bij de stallen van de bereden politie de hond Grobbe meeneemt, nou al die politie mensen bang, natuurlijk!!!!!!!!!!!!!!!!!!!!!!!!!!!!



**Blitse
OUTFIT!**

DE WIST U DAT RUBRIEK



Wist U dat: Bep een weekend in Londen is geweest en Dick dus eindelijk wat bij heeft kunnen slapen.

Wist U dat: Dicky bij van Lien Noodverlichting werkt. Dicky kunnen al die mensen al zwemmen??

Wist U dat: Frank niet mag schoolzwemmen omdat hij, zoals hij zelf zegt, negerogen heeft. Maar schaatsen mag hij wel en daarom heeft hij nieuwe schaatsen gekregen, namelijk ijshockeys met 1 ijzers. Snappen jullie het nog???



Wist U dat: Sjaan en Francien bij hun jeugdliefde zijn geweest. Cliff Richard bezocht namelijk sinds lange tijd Nederland weer en jullie begrijpen natuurlijk wel dat Sjaan en Francien daar naar toe moesten. Het leek wel of ze de boel omgekocht hadden want ze kregen namelijk een plaats op de achtste rij. En maar zwijmelen die twee.



Wist U dat: Hoewel Jan den Hollander een grote mond heeft, hij tijdens het ziek zijn van zijn Truusje het huishouden toch keurig op rolletjes heeft laten lopen. Goed zo Jan, dit hadden we toch niet van je verwacht.

Wist U dat: Gerda eindelijk toch haar eerste en tevens laatste parachute sprong heeft gemaakt. Ze is dan wel niet vanuit Texel opgestegen maar uiteindelijk is ze daar toch terecht gekomen. Het was wel drie akkers verder dan gepland was, maar ja dat krijg je als je allemaal afremt, tegen de wind in. Wij vinden het toch knap hoor Gerda.



DE WIST U DAT RUBRIEK

Wist U dat: Ook de mensen van de redactie maar werkende mensen zijn en dus ook fouten maken.



Wij zijn in onze vorige krant namelijk vergeten een trouwdatum te vermelden en wel die van 10 oktober van Gert en Alie Willemstein.

ONZE EXCUSES HIERVOOR en wij hopen dat we het hiermee goed hebben gemaakt.

Wist U dat: De financiële positie van Corina en Stephen, hoewel ze pas op zichzelf wonen, al aanzienlijk is toegenomen. Ze zijn namelijk sinds kort in het bezit van twee prachtige Perzische poezen. Waar doen ze het van hè. Leuke collega Corina, waar je zulke cadeautjes van krijgt. Zo iemand kunnen wij in de redactie ook wel gebruiken.



Wist U dat: Jannie nog steeds in de Burgemeester Verdegallaan woont?? U misschien wel maar haar kleinkinderen hebben er toch wat moeite mee. Rob dacht dat ze bij Meta woonde en Ashwin was er van overtuigd dat Oma bij Joziëna en zoon Peter in het veld woonde. Hoe zit dan nu eigenlijk Janny?

Allemaal
SHOW!

Wist U dat: William en Natasja wel op zichzelf zijn gaan wonen maar toch niet echt vaak met z'n tweetjes kunnen zijn. Zij hebben namelijk ieder weekend wel iemand over de vloer die het huis komt bekijken. Maar ze vinden het wel hartstikke gezellig, dus als U nog niet bent wezen kijken.....

Feest
varken

Wist U dat: De redactie leden nog steeds wachten op antwoord omtrent het bezoek aan Kreta, of dat dit uit de Familiepot kan.



DE WIST U DAT RUBRIEK

Wist U dat: Ronald nog meer kan als tegen de wind in plassen!!!! Ineke is namelijk bij het uitkomen van deze krant reeds drie maanden zwanger. Hierbij achten wij het bewezen dat er niet alleen op de boot geen rem zit.

MET PLEZIER

Wist U dat: Er op de trouwerij van Wim en Miriam een nieuw woord is uitgevonden voor Malt bier. Jan Kokkelink bestelde namelijk een maltje waarop de ober vroeg, "drink jij kabouterbier??".

Wist U dat: De aanwezige Brabanders op de bruiloft van Wim en Miriam zich prima vermaakt hebben maar zich verbaasden over het tijdstip waarop de polonaise begon. Zouden de mensen van boven de Maas van de koffie vrolijk worden????

Wist U dat: Gert Jr. en Monique er ca. half januari volgend jaar tegen aan kunnen. Zij kunnen dan namelijk in hun toekomstig huisje in de Notenhof in Barendrecht aan het werk. Wij wensen jullie veel succes.

Wist U dat: U alleen bij een dokter terecht kunt als U bent gevallen?? Dick moest namelijk een keer naar de dokter maar Ashwin vond dat maar onzin, hij was toch niet gevallen!!!

Wist U dat: Liliane de eerste 3 maanden reeds vol heeft gemaakt met haar innige relatie met Gert Jan. Wanneer kunnen wij Gert Jan op de kalender zetten Liliane?

Wist U dat: Wij een natuurtalent in de muziek in onze familie hebben. Francisca schrijft namelijk engelse liedjes. Zullen wij haar in de toekomst nog tegen gaan komen in de Top 40???????

ER VALT NOG VEEL MEER TE BELEVEN!

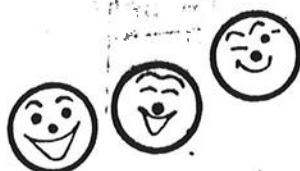

DE WIST U DAT RUBRIEK

- Wist U dat: Ashwin bij het zien van een "M" gelijk begint te roepen MMMMMMMMMMMM een hamburger. De Milkshake bestelt hij zelf. Zouden ze meneer tegen hem zeggen. (Ra, Ra, waar zou dit nou zijn?)
- Wist U dat: Nog steeds de meeste "WIST U DATJES", bij de Redactie vandaan komen.
KOM OP MENSEN, STUUR OOK EENS IETS IN.



Effizienzsteigerung

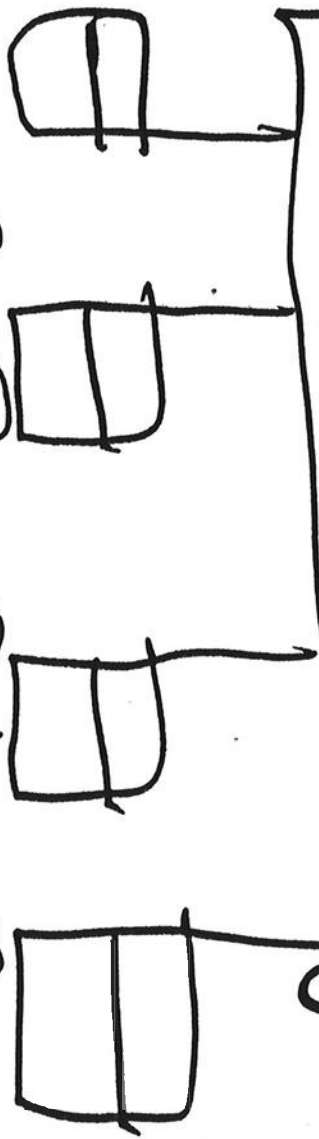

neubestellbar

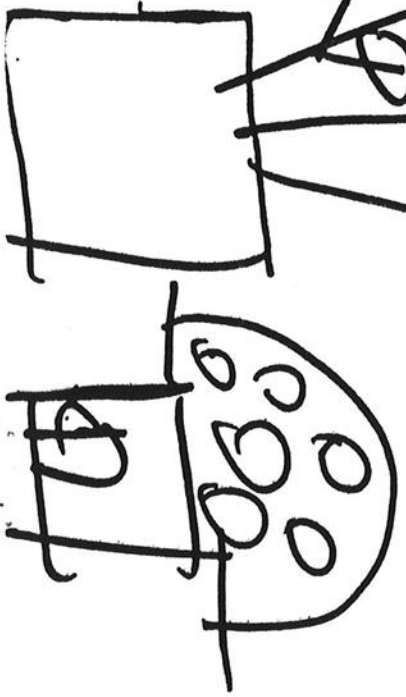
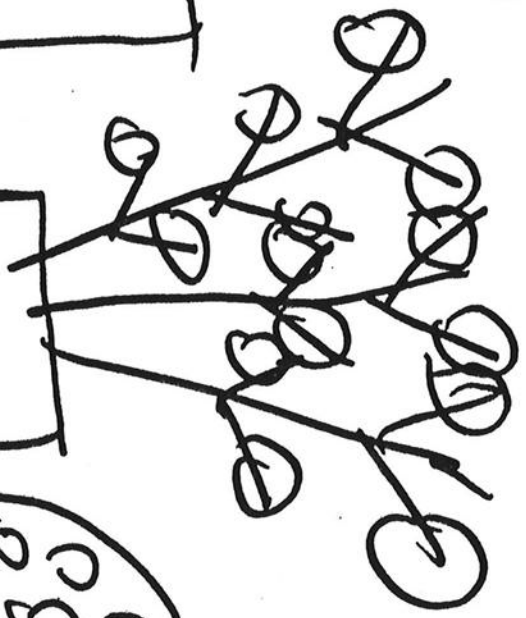
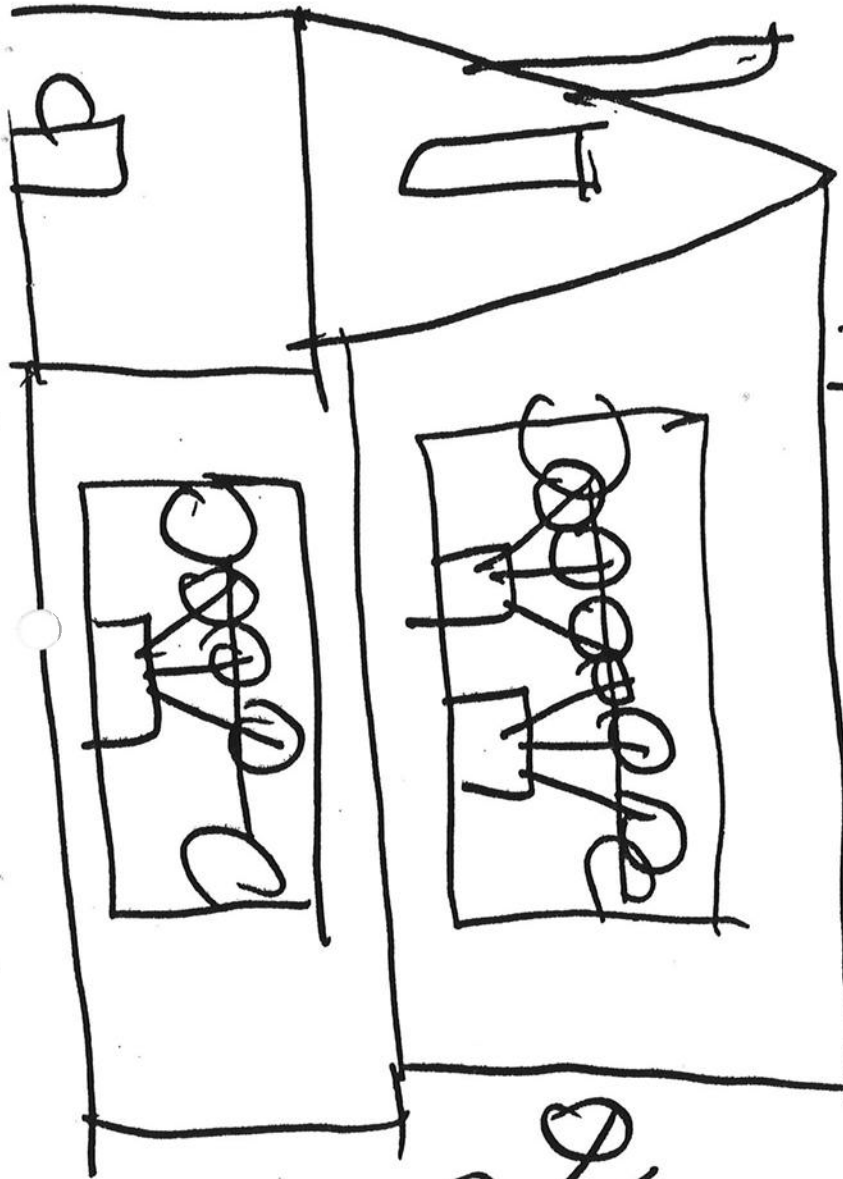

HET INTERVIEW VAN DEJOURNALIST

Zoals reeds vermeld hebben wij DEJOURNALIST op pad gestuurd voor een interview. De personen die verrast werden door DEJOURNALIST waren onze meiden die een hele tijd op dat zonovergoten, vol met mooie mannen, eiland gezeten hebben en nu weer in Nederland zijn. Zijn jullie ook zo nieuwsgierig hoe Dicky en Jolanda het gehad hebben??? Nou wij wel en daarom beginnen we snel met het interview.

Dejournalist: Waarom zijn jullie gegaan?

Jolanda/Dicky: We hadden het tijdens vakantie erg naar onze zin gehad en Jolanda wilde toch altijd al naar het buitenland.

Dejournalist: Vielen de eerste dagen tegen?

Jolanda/Dicky: O nee, want er waren al bekenden. Alleen toen Dicky haar eerste baantje niet door ging was dat wel een tegenvaller.

Dejournalist: Viel de flat mee of tegen?

Jolanda/Dicky: De ruimte viel niet tegen maar de inrichting wel, die was er namelijk niet.

Dejournalist: Was de flat ver van jullie werk?

Jolanda/Dicky: Nee, een paar honderd meter lopen dus dat viel mee. Nu denkt U, ze gingen lopen, maar niets is minder waar. We gingen per scooter.

Dejournalist: Moesten jullie vroeg op je werk zijn?

Jolanda: Ja best wel vroeg, kwart voor 9 of 10 uur, vroeg hè. Dicky moest bij haar eerste baantje om 10 uur beginnen, haar 2e baantje om 9 uur en haar 3e baantje om 3 uur 's-middags, maar dat vond ze véél te vroeg, dus haar 4e baantje waren wisseldiensten, want ze was nu toch alle tijden gewend.

Dejournalist: Dicky, welk baantje vond je daar het leukste?

Dicky: Het werken bij het restaurant en snackbar vond ik het leukste.

HET INTERVIEW VAN DEJOURNALIST

-2-

Dejournalist: Jolanda, hoeveel baantjes heb jij daar gehad?

Jolanda: Twee stuks, het autoverhuurbedrijf vond ik het leukste. (Dej. 't zit er toch wel in hè die auto's)

Dejournalist: Wat deden jullie 's-avonds?

Jolanda/Dicky: Slapen en uitgaan natuurlijk.

Dejournalist: Gingen jullie vaak samen uit?

Jolanda: In het begin wel, maar met Dicky haar late diensten was dat niet zo handig?

Dejournalist: Lijkt het uitgaan op Nederland?

Jolanda/Dicky: Nee heel anders. De disco's zijn veel kleiner dus vaak veel gezelliger en alle mensen hebben vakantie, dus ze zijn goed gemutst.

Dejournalist: Gaan de Disco's heel de nacht door?

Jolanda/Dicky: Om 5 à 6 uur 's-morgens gaan de meeste Disco's dicht en dan naar bed, of naar je werk.

Dejournalist: Is alles daar veel goedkoper?

Jolanda/Dicky: Alleen het eten is goedkoper maar het drinken niet. Ze drinken daar trouwens ook veel meer mixdranken, maar wel heel lekker.

Dejournalist: Heb je met echte Grieken gewerkt of contact gehad, of hielden jullie je alleen bezig met Nederlanders?

Jolanda/Dicky: Ja we hebben er wel met echte Grieken gewerkt. Er zijn ook veel Grieken die op het vaste land wonen en in de zomer op de eilanden werken.

Dejournalist: Ben je nog bekende tegengekomen, behalve de mensen waarvan jullie wisten dat ze er waren?

Dicky: Ja, een klasgenootje van de LHNO kwam ik tegen in de Disco. Het was heel erg leuk toch een stukje van "thuis" te zien.

Jolanda beaamt dit dat het erg leuk is een stukje Barendrecht te zien.

-3-

HET INTERVIEW VAN DEJOURNALIST

-3-

Dejournalist: Hoe deden jullie je huishouden?

Jolanda/Dicky: (Beiden zeer volmondig) Nou gewoon, dat deden we niet.

Dejournalist: En jullie kleren wassen en eten koken?

Jolanda/Dicky: Onze kleren waste we in de wasserette en we hadden in onze flat geen gas, dus we gingen buiten de deur eten. Maar dat kan daar heel goedkoop.

Dejournalist: Met hoeveel personen woonde je in de flat?

Jolanda/Dicky: Met z'n drieën. Die derde is gelijk met ons naar huis gegaan.

Dejournalist: Hoe ging dat nu met het schoonmaken van de flat?

Jolanda/Dicky: Nou gewoon met de mop er door, het waren allemaal plavuizen.

Dejournalist: Hoe ging het opstaan na zo'n avond stappen?

Jolanda/Dicky: Nou dat viel best mee, want je wist dat je het zelf moest doen. Hier thuis weet je dat je moeder je wel roept als je je verslaapt, maar daar roept niemand je.

Jolanda: Het ritme daar is heel anders, 's-middags had je ca. 3½ uur pauze en dan ging je slapen en daarna ging je weer naar je werk. Dus het is best vermoeiend, maar doordat het werk zo leuk is ga je iedere dag graag naar je werk. De zon geeft je trouwens ook veel energie.

Dejournalist: En dan nu, JONGENS???

Jolanda/Dicky: Heel erg aardig, gastvrij, niet gierig, maar de echte Griek is de baas thuis.

Dicky: En dat kunnen we zelf wel.

Dejournalist: Dus jullie hebben er niets aan overgehouden?

Dicky: Nee, het enige wat we achter hebben gelaten is een matras.

Dejournalist: En Sjakie dan?

Jolanda: Nou die hebben we wel gezien maar dat vond ik al genoeg. (Dej. arme Sjakie).

-4-

HET INTERVIEW VAN DE JOURNALIST

-4-

Dejournalist: Toen de datum in zicht kwam dat jullie weer naar huis gingen, kreeg je toen de kriebels?

Jolanda: Wel toen Wim en Miriam trouwde, daar leefde ik helemaal naar toe.

Dicky: Eerst wel, maar twee dagen voor ik naar huis ging dacht ik eigenlijk, goh, ik blijf net zo lief hier.

Dejournalist: Wat valt thuis het meeste tegen?

Jolanda/Dicky: De regels die hier heel gewoon zijn, is toch wel weer even wennen.

Dejournalist: Zouden jullie op Kreta willen wonen?

Jolanda: Ik weet het niet. Misschien als ik daar Jacob zou vinden.

Dicky: Ik denk het niet. Ik zou Jacob gewoon mee naar Nederland nemen.

Dejournalist: Gaan jullie nog terug?

Jolanda/Dicky: Jammer voor jullie, maar we weten het nog niet.

Dejournalist: Dan wil ik jullie bedanken voor het interview en succes in Nederland.

Jolanda/Dicky: Jij ook bedankt en tevens willen we van de gelegenheid gebruik maken om iedereen te bedanken die kaarten heeft gestuurd.



